

¡Ahorra un 40% de tiempo en tu instalación!



## BIS RapidStrut®

Sistema para cargas medias y pesadas



BIS RapidStrut®



⊕ Para aplicaciones de cargas medias

Amplio sistema ⊕

⊕ Rápida y fácil instalación



## BIS RapidStrut®: Para todo tipo de aplicaciones de carga media y pesada



### Rápido y fácil

Los accesorios están pre-montados y listos para usar. El plástico hace de muelle y permite fijar el tornillo fácilmente en la guía, además se fija permitiendo su movimiento hasta su "apretón" final.

### Amplio sistema

El sistema BIS RapidStrut® ofrece una amplia gama de carriles y soportes soldados, además de una extensa gama de accesorios.

### BIS RapidStrut® DS5 Carril de fijación

El DS5 tiene un diseño exclusivo que permite que los accesorios BIS RapidStrut® pueden ser montados por ambos lados del carril de manera fácil y rápida.

### Para uso interior y exterior

Extrema resistencia a la corrosión. Para más información sobre nuestro sistema BIS UltraProtect®1000, ver pág. 8-9.



# Sistemas de carriles y soportes soldados

Gama completa de sistemas de fijación



## BIS RapidStrut® Sistema de fijación (BIS UltraProtect® 1000)



L (m)	41 x 21* 2.5 mm	41 x 41* 2.0 mm	41 x 41* 2.5 mm	41 x 51 2.0 mm	41 x 62 2.5 mm	41 x 82 2.5 mm
2	65018227	65018242	65018247	65058252	-	-
3	65018327	65018342	65018347	65058352	65018367	-
6	65018627	65018642	65018647	65058652	65018667	65018687



## BIS RapidStrut® Sistema de Fijación (pre-galvanizado)

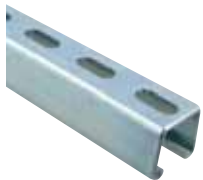

L (m)	41 x 21* 1.5 mm	41 x 21* 2.0 mm	41 x 21* 2.5 mm	41 x 41* 1.5 mm	41 x 41* 2.0 mm	41 x 41* 2.5 mm	41 x 62 2.5 mm	41 x 82 2.5 mm
2	6505224	6505222	6505225	6505244	6505242	6505245	-	-
3	6505324	6505322	6505325	6505344	6505342	6505345	6505365	6505385
6	6505624	6505622	6505625	6505644	6505642	6505645	6505665	6505685

\* = RAL. Tratamiento de superficie pre-galvanizado. También disponible en acero inoxidable. ¡Pregunta por todas las posibilidades!

## BIS RapidStrut® Sistema de carril doble (pre-galvanized)

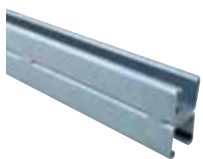

L (m)	41 x 21D 2.5 mm	41 x 41D 2.5 mm	41 x 62D 2.5 mm	41 x 82D 2.5 mm
6	6505626	6505646	6505666	6505686

Tratamiento de superficie pre-galvanizado. También disponible en galvanizado en caliente. Also available in hot dip galvanized.

## BIS RapidStrut® Placa de pared



Part No.	Para
665885400	21, 41, 62, 82



A todos los productos BIS RapidStrut® mencionados en esta página están dentro del sistema BIS UltraProtect® 1000 - a menos que se haya indicado lo contrario.

## BIS RapidStrut® Soportes soldados

L (mm)	Strut 41 x 21 vertical	Strut 41 x 21 x 2.5	Strut 41 x 41	Strut 41 x 41 x 2.0	Strut 41 x 41 x 2.5	Strut 41 x 41D
150	-	-	-	-	6603861	-
200	-	6603831	-	-	6603870	-
300	6603828	6603832	-	6603923	6603862	-
450	-	6603833	-	6603926	6603863	6603883
600	6603829	6603834	6601894	6603928	6603864	6603884
750	-	-	-	-	6603865	6603885
1000	-	-	-	-	6603866	6603886
1200	-	-	-	-	6603867	-



6603828



6603831



6601894



6603923 / 66003861



6603883

Otras medidas bajo demanda.

# Accesorios para BIS RapidStrut®

Para construcción y terminación de carriles

BIS RapidStrut® Ángulo de construcción



Pieza N°

65938020

BIS RapidStrut® Escuadra de apoyo



Pieza N°

66038020

BIS RapidStrut® Refuerzo de carril



Pieza N°

66288530

# BIS RapidStrut® Accesorios

Para la fijación y construcción de carril



## ¡Mejorado!

- Rápido y fácil de fijar al rail
- Pre-ensamblado y listo para usar
- Disponible para toda la gama Strut
- ¡Ahorra un 40% de tiempo!
- Tecnología "direct twist" para una fácil y segura instalación
- Guía visual para comprobar la posición de la tuerca
- Optimizado para una fácil instalación con herramientas eléctricas
- Protección BIS UltraProtect®1000 para uso en interior y exterior

## BIS RapidStrut® Hammerfix G2



Pieza N°	G	L (mm)	LU (mm)
652785804	M8	40	16
652785805	M8	50	26
652785806	M8	60	36
652785808	M8	80	56
652785810	M8	100	76
652785004	M10	40	12
652785006	M10	60	32
652785008	M10	80	52
652785204	M12	40	10
652785206	M12	60	30

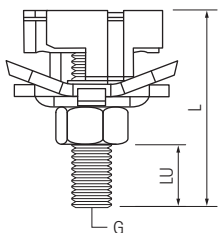

## BIS RapidStrut® Tuerca soporte G2



Pieza N°	Tipo
665185106	M6
665185108	M8
665185110	M10
665185112	M12



Todos los accesorios BIS RapidStrut® mencionados en esta página están dentro del sistema BIS UltraProtect®1000 - a menos que se haya indicado lo contrario.

## BIS RapidStrut® Hammerfix 'U' G2

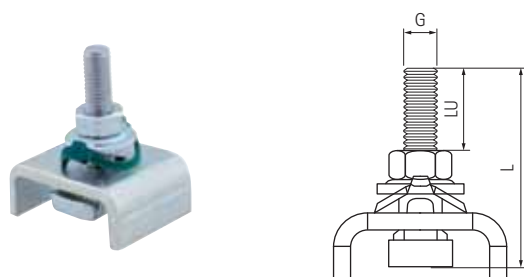

Pieza N°	Tipo	L (mm)	LU (mm)
665285006	M10	60	30

## BIS RapidStrut® Tuerca soporte son pestañas

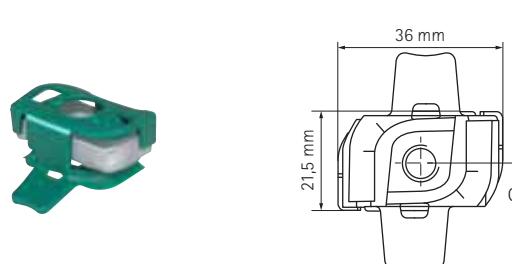

Pieza N°	G	Fa,z (N)
651868008	M8	6.000
651868010	M10	9.500
651868012	M12	10.000

## BIS RapidStrut® Conectores de carril G2

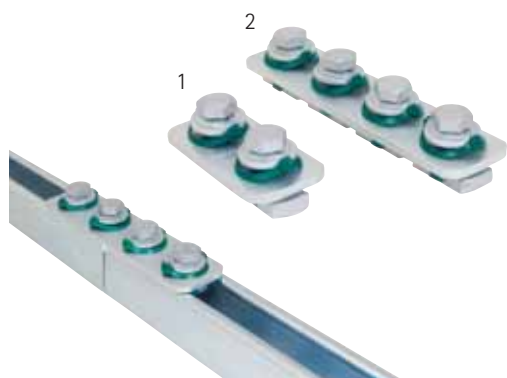

Pieza N°	
1	665885184
2	665885186

## BIS RapidStrut® Conectores de carril (forma de U) G2

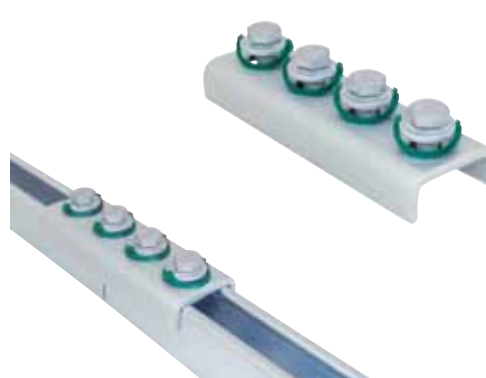

Pieza N°	
	665885421

## BIS RapidStrut® Conector de carril en T y X G2

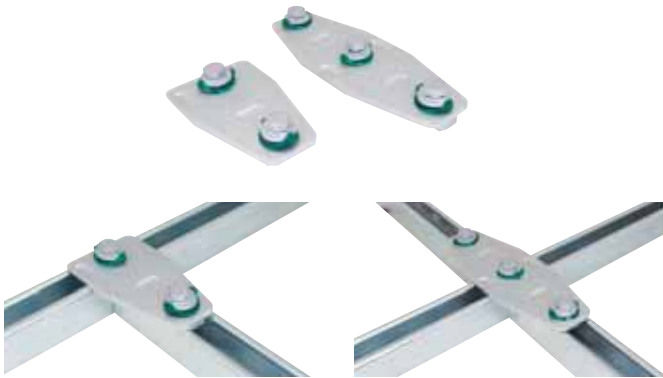

Pieza N°	Tipo
665885213	T
665885223	X

## BIS RapidStrut® Estribos de carril G2

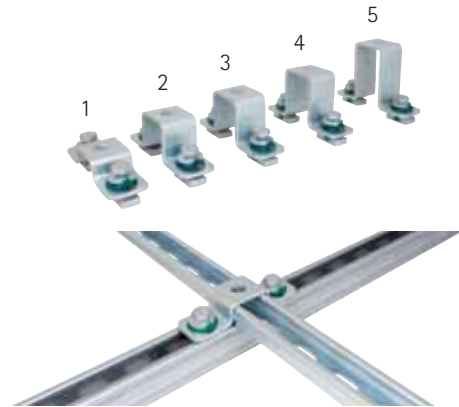

Pieza N°	Para
1	665885402 Strut 41 x 21
2	665885404 Strut 41 x 41
3	665885405 Strut 41 x 51
4	665885406 Strut 41 x 62
5	665885408 Strut 41 x 82

## BIS RapidStrut® Conectores de carril 90° G2

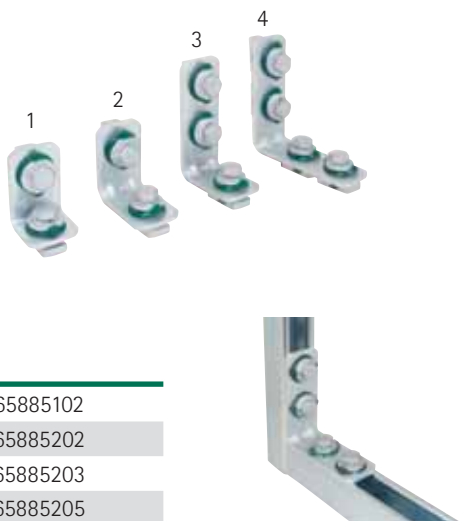

Pieza N°	
1	665885102
2	665885202
3	665885203
4	665885205

## BIS RapidStrut® Conectores de carril 135° G2

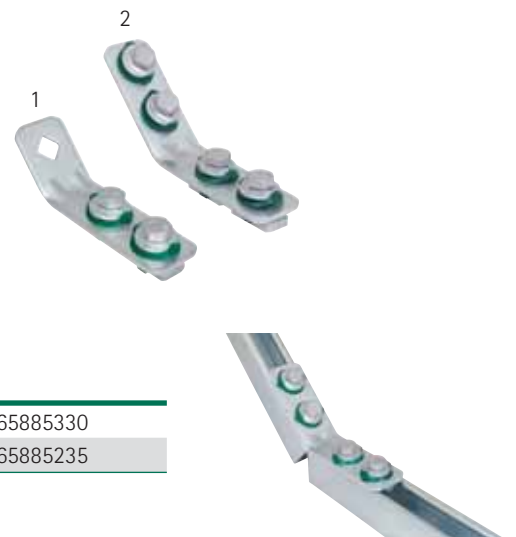

Pieza N°	
1	665885330
2	665885235



# Accesorios para BIS RapidStrut®

Para construcción y terminación de carriles

## BIS RapidStrut® Tapones para carril



Pieza N°	Para
6566021	Strut 41 x 21
6566041	Strut 41 x 41
6566051	Strut 41 x 51

Material: PE (Polietileno), verde

## BIS RapidStrut® Perfil de PVC



Pieza N°

6566999

Material: PVC (cloruro de polivinilo), blanco

## BIS RapidStrut® Tiras de goma

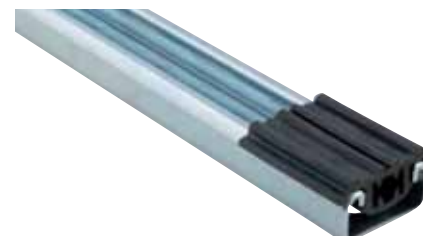

Pieza N°

L

6568041 30 m

6568042 50 mm

Material: EPDM goma, negra



Todos los accesorios BIS RapidStrut® mencionados en esta página están dentro del sistema BIS UltraProtect® 1000 - a menos que se haya indicado lo contrario.

# BIS UltraProtect® 1000

## Para uso interior y exterior

- Sistema único en su composición y resistencia a la corrosión
- Para fijaciones y soportaciones en instalaciones mecánicas, solares y más

## Protección óptima

- Todos los tratamientos aplicados en superficie han superado sin esfuerzo más de 1.000 horas de ensayo en niebla salina\*
- Apto para ambientes corrosivo (C1-C4 de acuerdo a ISO 12944-2)



## Mejor que el Galvanizado en Caliente

- Alta resistencia a la corrosión: 1000 horas\* vs. 300-600 (con una capa de grosor de 50-80µm) que resiste el galvanizado en caliente
- Los accesorios roscados también cuentan con una alta resistencia a la corrosión. Los productos quedan suaves y visualmente atractivos



## Sistema complementario

- Los productos de la gama BIS UltraProtect®1000 combinan perfectamente juntos.
- Se pueden combinar con productos en acero zincado, pre-galvanizado y galvanizado en caliente\*\*



\* Hasta la aparición de un máximo de 5% de óxido rojo.

\*\* Para más información sobre términos de garantía, FAQs y consejos para su instalación, entrar en walraven.



### Resultado tras ensayo de 1.000 horas en niebla

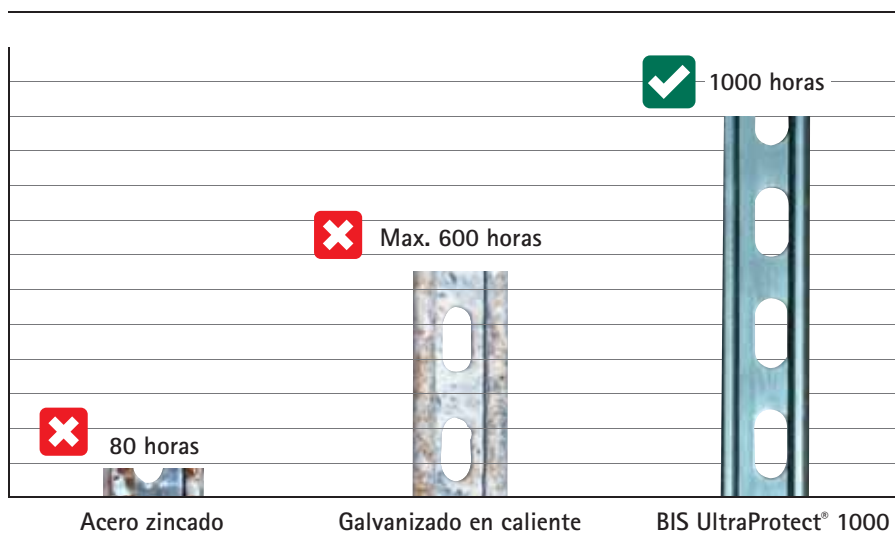

# Galvanizado en caliente y acero inoxidable

## Una selección de productos

Además de nuestra familia única de sistemas de fijación BIS RapidStrut®, ofrecemos una amplia de accesorios para cualquier tipo de construcción. A qui solo una muestra de algunas soluciones.

Para ver toda nuestra gama completa, por favor, entra en nuestra web en la sección de Strut: [walraven.com](http://walraven.com)



■ BIS Strut T-de pared



■ BIS Strut conector en Z



■ BIS Strut Placa de pared



■ BIS Strut Garra para vigas



■ BIS Strut Apoyo articulado



■ BIS Varilla roscada



■ BIS Strut Placa base



■ BIS Strut conector de carril



■ BIS Tuerca soporte

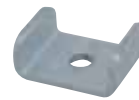

■ BIS Strut arandela



■ BIS Strut Conector



■ BIS Strut Placa base



■ BIS Strut Conector 90°



■ BIS Strut Conector 90°



■ BIS Strut estribo de carril



■ BIS Strut conector ángulo de 135°



■ BIS RapidStrut® tuerca carril



BIS PushStrut



⊕ Fácil de combinar con toda la gama Strut

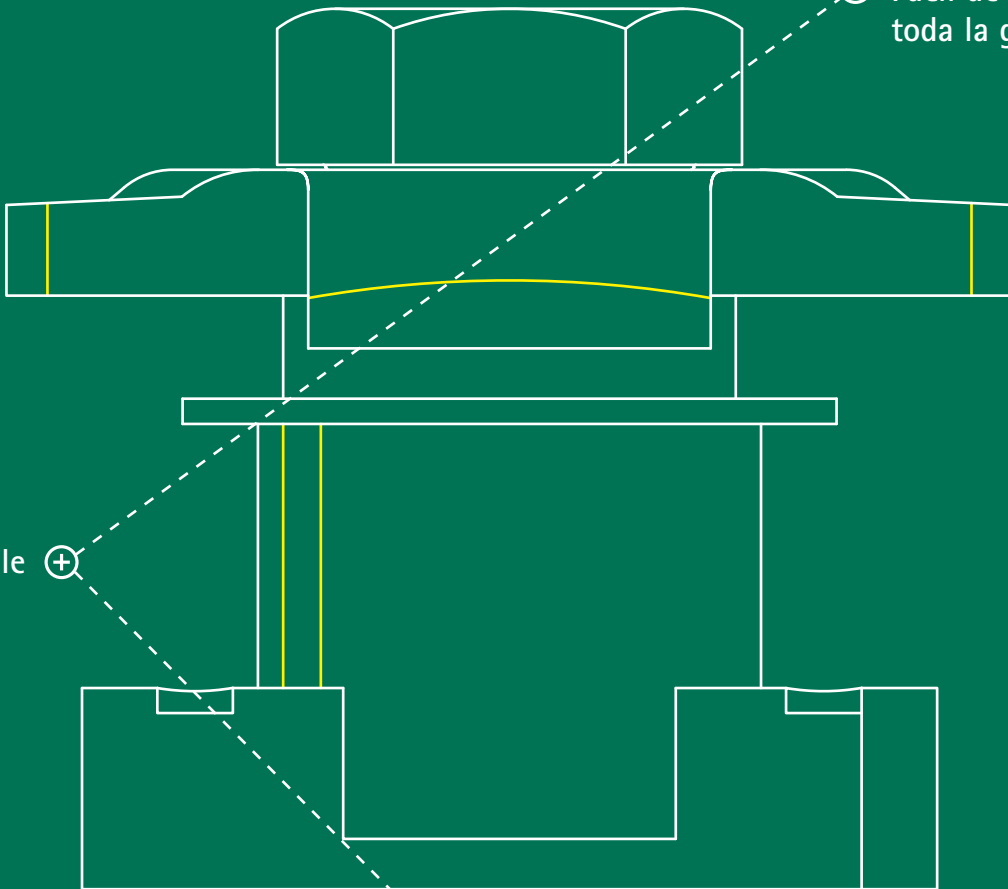

⊕ Rápida y flexible

⊕ Para facilitar la instalación en construcciones complejas

# BIS PushStrut

La manera rápida y segura de conectar



## Nueva gama Strut

- Flexible y rápida
- Para facilitar la instalación en construcciones complejas
- Menos pasos para realizar el trabajo
- Amplia gama de soluciones

## BIS PushStrut Button



# 66519910

- Botón universal: fácilmente combinable con todos los carriles Strut y conectores BIS PushStrut
- Dentado que ofrece una mayor estabilidad a las conexiones
- Carga máxima permitida (Fa,z) 5.000N, carga cortante 3.000 N\*

\* L carga máx. permitida (Fa,z) se refiere a carriles y soportes con espesor de 2,5mm.  
La Fa,z de espesor de 2.0mm en carriles = 4,500 N. La Fa,z de espesor 1.5mm en carriles = 3,500 N.

## Instrucciones de montaje

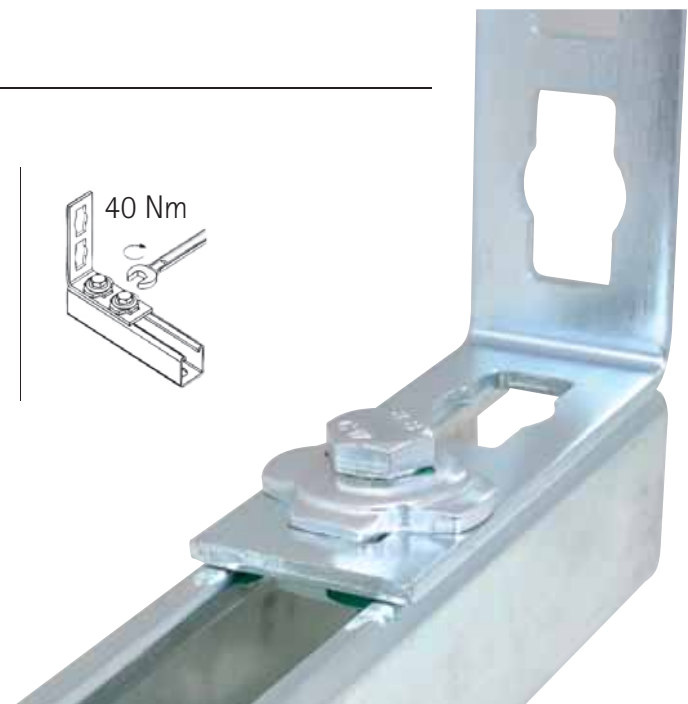
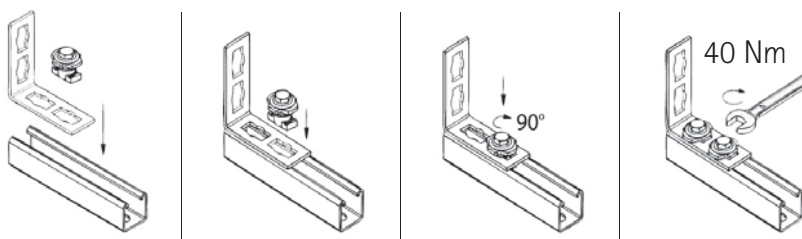



## Soporte técnico

Sea cual sea tu necesidad, en Walraven podemos darte una solución. Tanto nuestra gama de productos como nuestro departamento técnico experto están listos para ayudarte con tu proyecto. ¿Quieres saber más acerca de cómo podemos ayudarte? ¡No dudes en llamarnos!

[walraven.com](http://walraven.com)



# BIS PushStrut

Fácil combinación con todos carriles Strut

## BIS PushStrut escuadra de 90°/135°

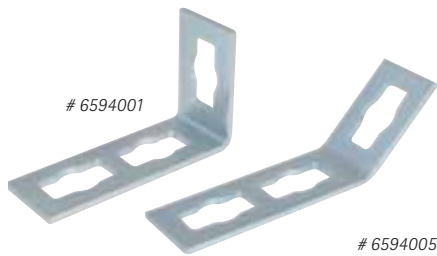

- Patrón de colisos de uso flexible
- Fácil y rápido de instalar

## BIS PushStrut Placa base

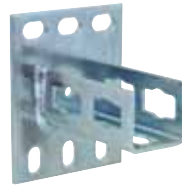

# 6594035

- Conector para realizar instalaciones de carril en suelo, techo o pared
- Flexible y fácil de montar

## BIS PushStrut escuadra reforzada



# 6594025

- Conexión estable para la instalación

## BIS PushStrut escuadra 90° 2-2

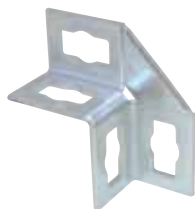

# 6594010

- Bordes laterales que ofrecen mayor estabilidad
- Patrón de colisos para uso flexible

## BIS PushStrut escuadra 90° 4-4

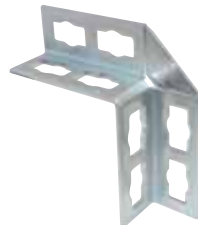

# 6594015

- Bordes laterales que ofrecen una perfecta estabilidad
- Uso flexible gracias a su patrón de colisos

## BIS PushStrut conector T

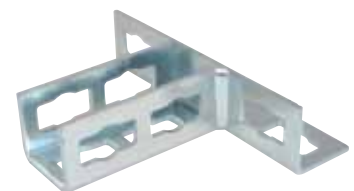

# 6594020

- Conexión en T que ofrece gran estabilidad
- Patrón de colisos para uso flexible

# BIS PushStrut

Easily combined with all common Strut profiles

BIS PushStrut  
3D Conector 6-3-3-L

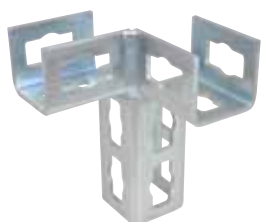

# 6594030

- Conector 3D para construcciones complejas con carril
- Uso simple y universal
- Fácil de quitar y volver a usar

BIS PushStrut  
3D Conector 6-3-3-R

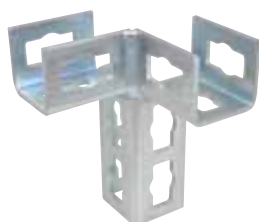

# 6594031

- Conector 3D para construcciones complejas con carril
- Uso simple y universal
- Fácil de quitar y volver a usar

BIS PushStrut  
3D Conector 6-6-3-3

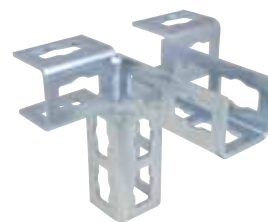

# 6594032

- Conector 3D para construcciones complejas con carril
- Uso simple y universal
- Fácil de quitar y volver a usar

*Conexión perfecta de carriles  
a suelo, pared o techo*

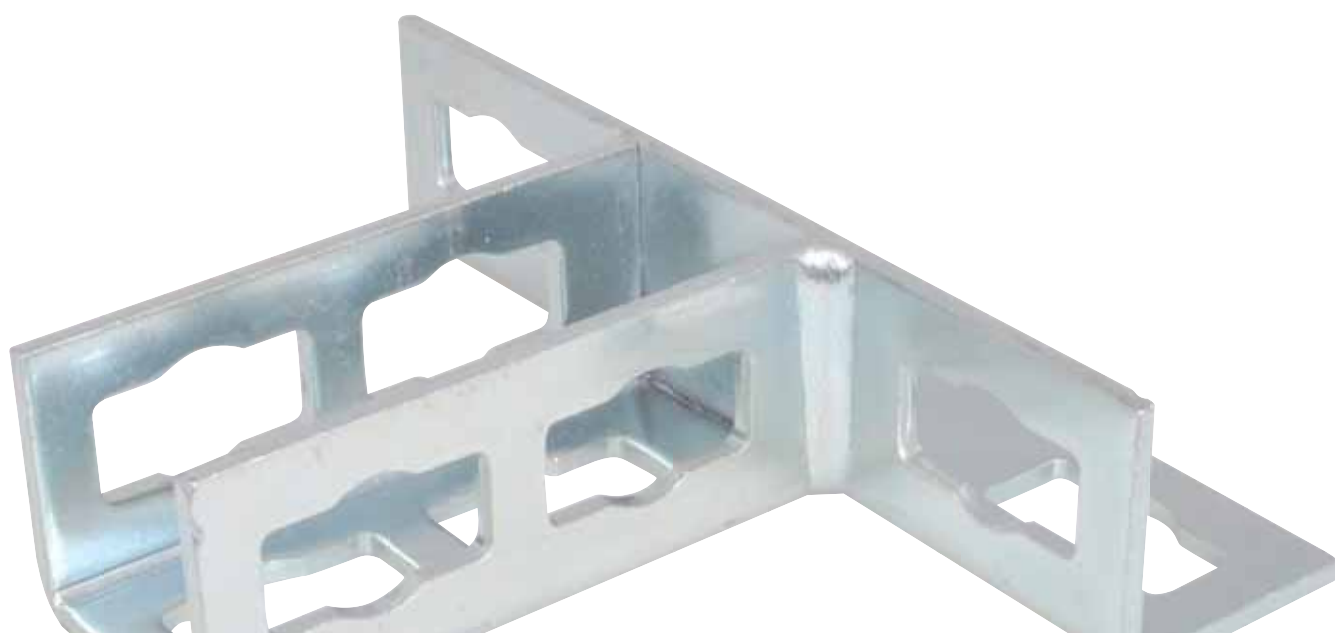

# Asesoramiento Técnico

## Expertos de Walraven

En Walraven, nuestro servicio no termina tras la compra de los materiales. Nos enorgullece nuestro servicio post-venta y asesoramiento técnico en obra.

Basado en vuestras necesidades, nuestro departamento técnico os ofrecerá un estudio personalizado con cálculos detallados, planos en AutoCAD y lista de materiales necesarios.

¡Nuestro expertos están a vuestra disposición!  
Para más información visitar.

For more information visit [walraven.com/technical](http://walraven.com/technical).

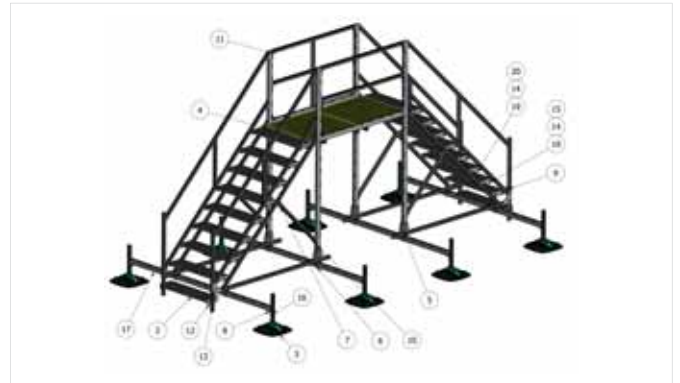

*De la ingeniería a  
pie de obra*



## Descubre como podemos ayudarte

¿Quieres saber más sobre las soluciones que aparecen en este folleto?  
¿Necesitas ayuda para tu proyecto? ¡Contacta con nosotros hoy mismo!

### España

Portugal - Latinoamérica

#### Walraven Iberia

Ctra. Sentmenat 47-49

08213, Polinyà

Barcelona (ES)

Tel. +34 93 721 33 75

info.es@walraven.com

#### Walraven Group

Mijdrecht (NL) · Tienen (BE) · Bayreuth (DE) · Banbury (GB) · Malmö (SE) · Grenoble (FR) · Barcelona (ES) · Kraków (PL)  
Mladá Boleslav (CZ) · Moscow (RU) · Kyiv (UA) · Detroit (US) · Shanghai (CN) · Dubai (AE) · Budapest (HU)